

Schön warm. Herrlich kühl.

Die perfekte Wand. Die perfekte Decke.
Heizung und Kühlung.

Für Trockenbau, Dachgeschoss und Renovierung.



VARIOTHERM





Große Flächen. *Angenehme Wirkung.*

1. Einfach. Wirkungsvoll.

„Einfachheit ist die höchste Form der Raffinesse.“

Leonardo da Vinci

Genial!

Heizung, Kühlung und fertige Wand in einem – all das ist die Variotherm ModulStandardWand! Äußerst energiesparend, lautlos im Betrieb und universell einsetzbar, präsentiert sich dieses innovative Heiz- und Kühlsystem von Variotherm am neuesten Stand der Technik.

Das flexible Plattensystem wird fix und fertig an Wänden und Dachschrägen montiert. Mittels Warm- und Kaltwasserzirkulation wird das gewünschte Raumklima rasch erreicht und konstant gehalten – damit man sich das ganze Jahr über so richtig wohl und behaglich fühlt.

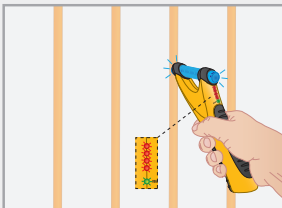

Da die Rohre in exakt gleichen Abständen liegen, sind sie mit dem Variotherm Rohrsuchgerät leicht zu orten.





Dezent im Vorsprung. *Perfekt im Design.*

2. Flexibel. An Wand und Schräge.

„Design ist nicht nur, wie es aussieht oder sich anfühlt.
Design ist, wie es funktioniert.“

Steve Jobs

Genial!

Die Variotherm ModulStandardWand ist die perfekte Trockenbau-Wandlösung für architektonisch anspruchsvolle Neubauten, charmant renovierte Altbauten, Holzriegelbauten, Fertighäuser, Ausbauten im Dachgeschoss oder Großprojekte im öffentlichen Raum.

Das flexible Plattensystem passt sich an alle Dachkonstruktionen und baulichen Gegebenheiten an und erfüllt die individuellen Gestaltungswünsche von Bauherren und Architekten.

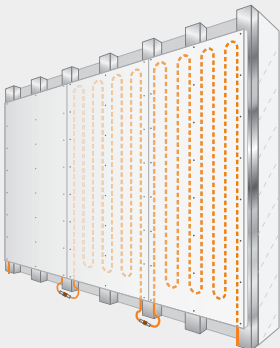

Die Platten der ModulStandardWand sind fertige Wand, Heizung und Kühlung in einem. Ein durchdachtes Komplettsystem, das sich sauber, schnell und einfach montieren lässt.



Lebensgefühl. *Mit Garantie.*



3. Sauber. Und nachhaltig.

Alles, was gegen die Natur ist,
hat auf Dauer keinen Bestand.

Charles Robert Darwin

Genial!

Als energiesparendes Niedertemperatur-System ist die Variotherm ModulStandardWand bestens zur Kombination mit Wärmepumpen, Solar- und Biomasseanlagen geeignet.

Im Einklang mit der Natur stehen auch die baubiologisch geprüften FERMACELL Gipsfaserplatten. Durch ein besonderes Umweltplus zeichnen sich die VarioModul-Rohre aus: ihre innovative Fertigungsart trägt zum nachhaltigen Umgang mit dem wertvollen Rohstoff Aluminium bei.

Und unsere Verpackungsfolien? Die sind biologisch abbaubar und bestehen aus Zuckerrohrabfällen gewonnener Stärke.







Kombinieren Sie. *Still und leise.*

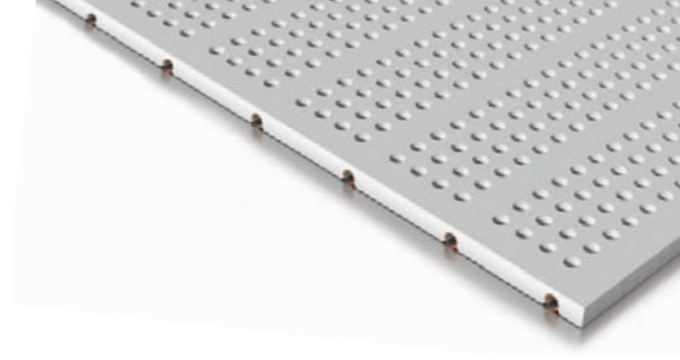

4. Gesundes Klima. Ohne Lärm.

„In der Ruhe liegt die Kraft.“

Konfuzius

Genial!

Speziell in Büros kühlen die Variotherm Modul-Platten die von Menschen und Geräten abgegebene Wärme, die zur Decke aufsteigt.

In Kombination mit der ausgeklügelten schalldämpfenden Akustik-Oberfläche beugen sie der Stressbelastung durch Lärm vor und tragen zur besseren Leistungs- und Konzentrationsfähigkeit bei.

So stimmt das Betriebsklima!



3 Lochbohrungen sind für die
ModulStandardDecke-Akustik
und ModulRasterDecke-Akustik
verfügbar: 4, 8 und 10 mm



5. Überall. Ruckzuck montiert.

„Denke daran, dass die Natur
immer wieder ihre Formen wechselt.“

Marc Aurel

Genial!

Das flexible Plattensystem für Wände und Dachschrägen überzeugt
durch Vielfältigkeit und Anpassungsfähigkeit in der Montage.

In den baubiologisch geprüften FERMACELL
Gipsfaserplatten sind die VarioModul-Rohre bereits
vorgefertigt integriert.

So funktioniert's. *Für Wand und Decke.*

Für die Montage an der Decke gibt es alle Modul-Platten ganz
nach Wunsch mit glatter Oberfläche oder schallschluckender
Akustikoberfläche. Sowohl für fix verschraubte als auch
abgehängte Deckenkonstruktionen.



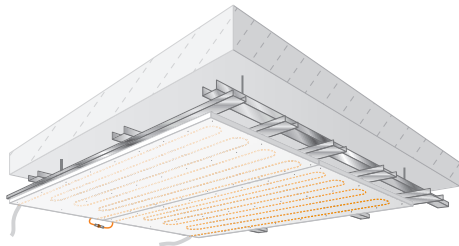

ModulStandardDecke-Classice

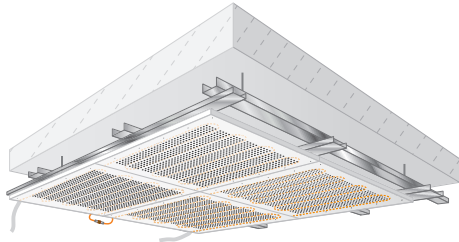

ModulStandardDecke-Akustik

2 PLATTENSYSTEME MIT GLATTER ODER AKUSTIKOBERFLÄCHE

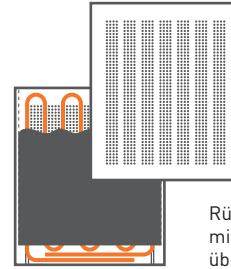
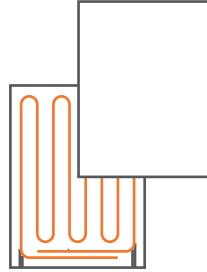

Rückseite vollflächig
mit Akustikvlies
überzogen

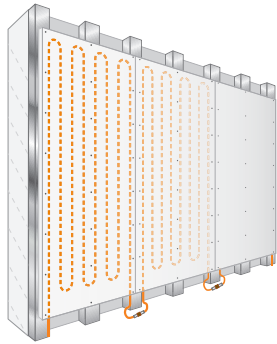

ModulStandardWand

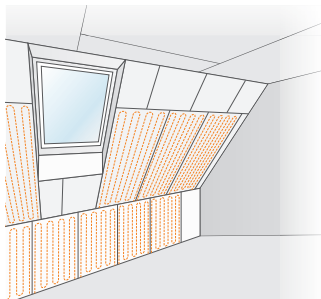

ModulStandardWand

3 PLATTEN MIT FIXER HÖHE

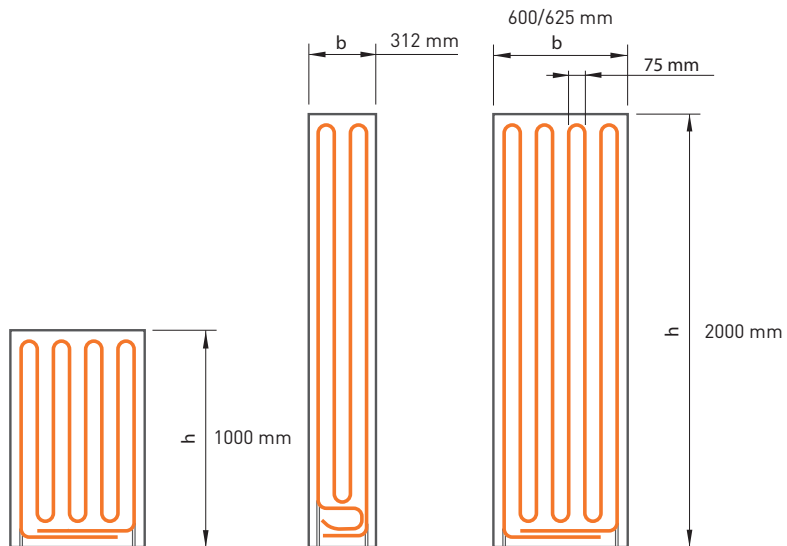

6. Technik. Mit System.

„Es genügt nicht, dass Technik gut funktioniert.
Sie muss auch in die Welt passen.“

Gero von Randow

Genial!

Mit nur 8 Modul-Platten lassen sich alle baulichen Anforderungen erfüllen!

Die Modul-Platten werden wie beim herkömmlichen Trockenbau montiert.
Auf Metall- bzw. Holzständerkonstruktionen anschrauben,
Rohre verbinden, verfugen. Fertig.

5 PLATTEN MIT VARIABLER HÖHE

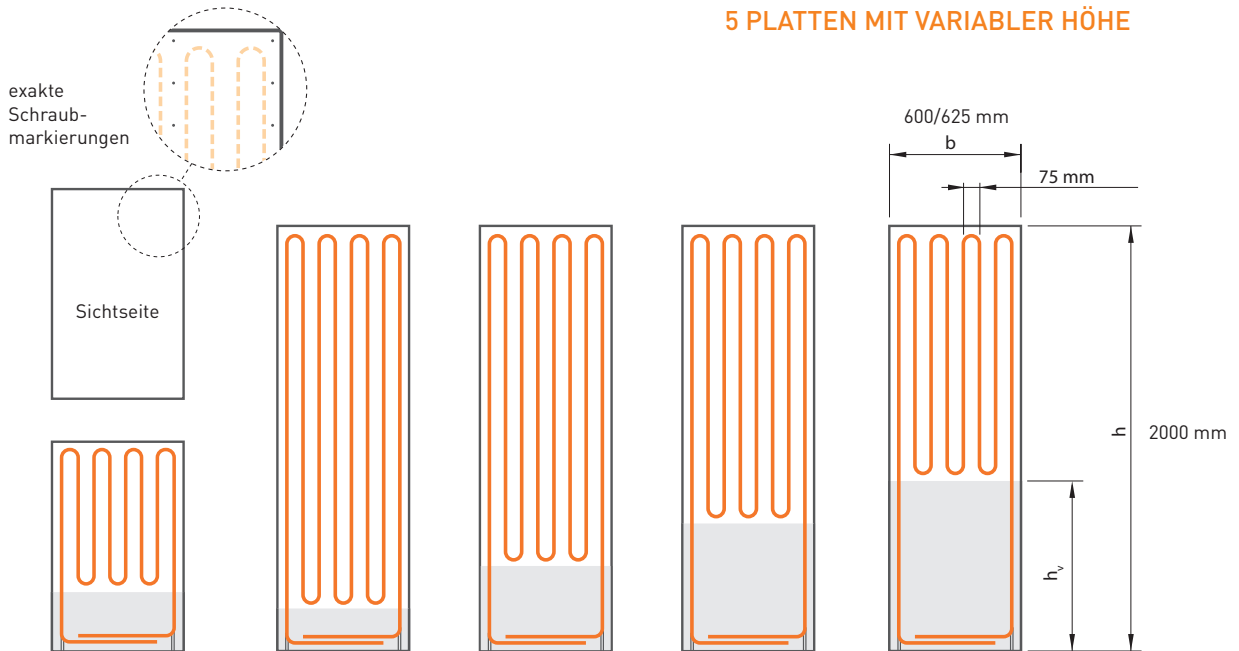

h_v Variabler Bereich: Höhenanpassung, Steckdosen etc.

Freuen Sie sich! Auf weitere coole Folder.



7. Vielfalt. Und Einfachheit.

"Man sollte alles so einfach wie möglich sehen.
Aber auch nicht einfacher."

Albert Einstein

Genial!

Die Flächenheiz- und Kühlsysteme von Variotherm gibt es für Boden, Wand und Decke. Sowohl für den Trockenbau, verputzten Ausbau, Nassestriche und die sanfte Renovierung.

Alles für Profis von Profis auf einen Blick.
Demnächst in Ihrem Postkasten!



☎ 02256 648 700

✉ office@variotherm.at

📱 www.variotherm.at



7 STARKE ARGUMENTE FÜR EINE VARIO THERM WANDHEIZUNG/KÜHLUNG UND DECKENKÜHLUNG/HEIZUNG

- Großflächige Heizung und Kühlung von Wänden und Decken
- Umweltfreundlich, ohne Zugluft und absolut geräuschlos im Betrieb
- Optimal für Holzriegelbau, Fertighausbau, Dachgeschoss und Renovierung
- Decken lieferbar mit glatter Oberfläche oder schallschluckender Akustikoberfläche
- Extrem energiesparendes Niedertemperatur-System
- Behagliches und gesundes Klima dank wohliger Strahlungswärme
- 10 Jahre Garantie

Video 1



Video 2



VARIO THERM
HEIZEN. KÜHLEN. WOHLFÜHLEN.